

# <意匠分類の特定方法（調査）>

株式会社ネットス

特許・意匠調査部 村田 元

Email : [nets-murata@sun-group.co.jp](mailto:nets-murata@sun-group.co.jp)

# シンプルな登録事例

意匠登録第1331903号  
(2007年10月19日 出願)

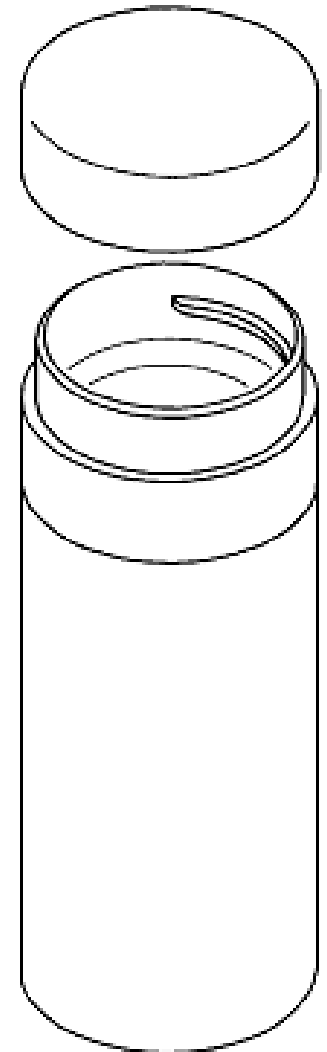
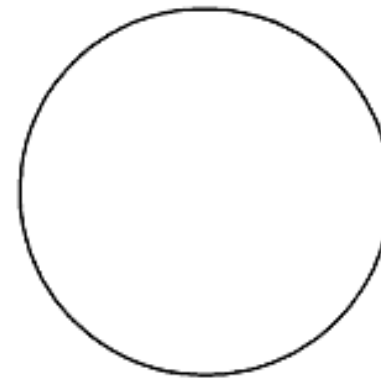
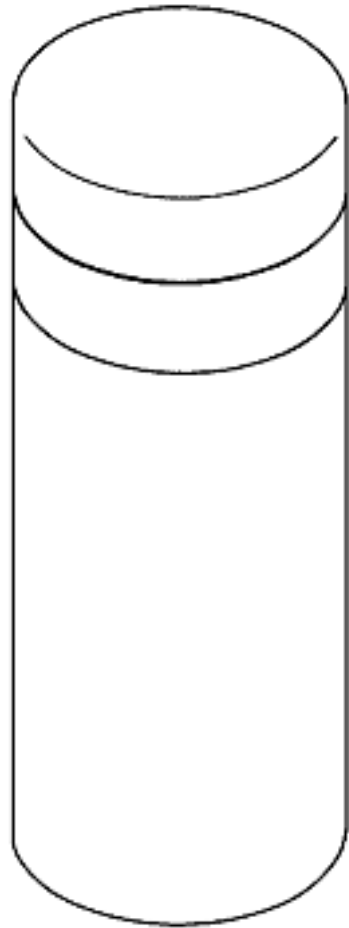

# シンプルな登録事例

意匠登録第1460359号  
(2012年5月21日 出願)

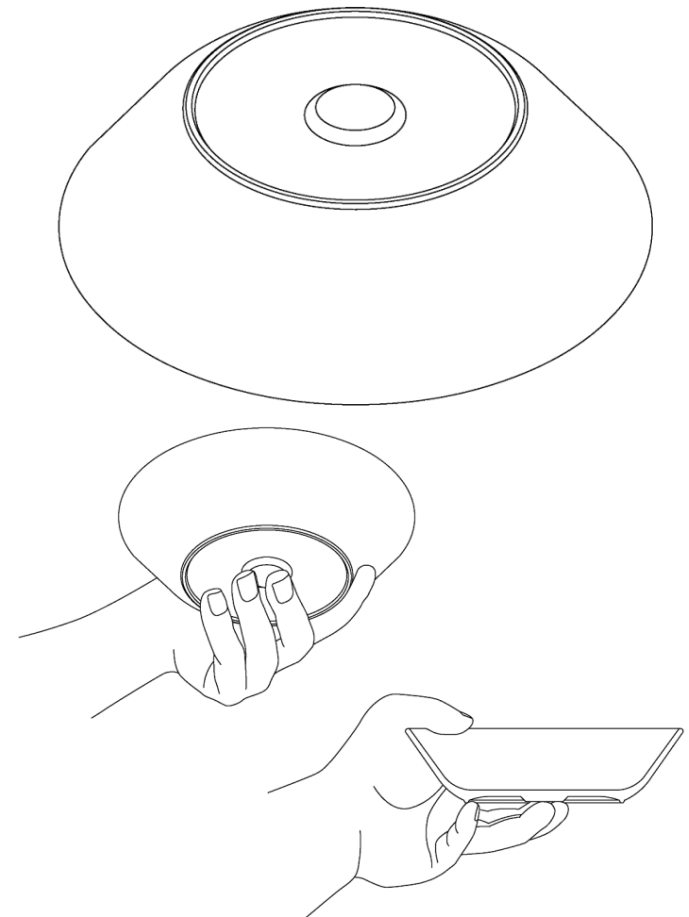

# シンプルな登録事例

意匠登録第1614808号  
(2017年10月3日 出願)

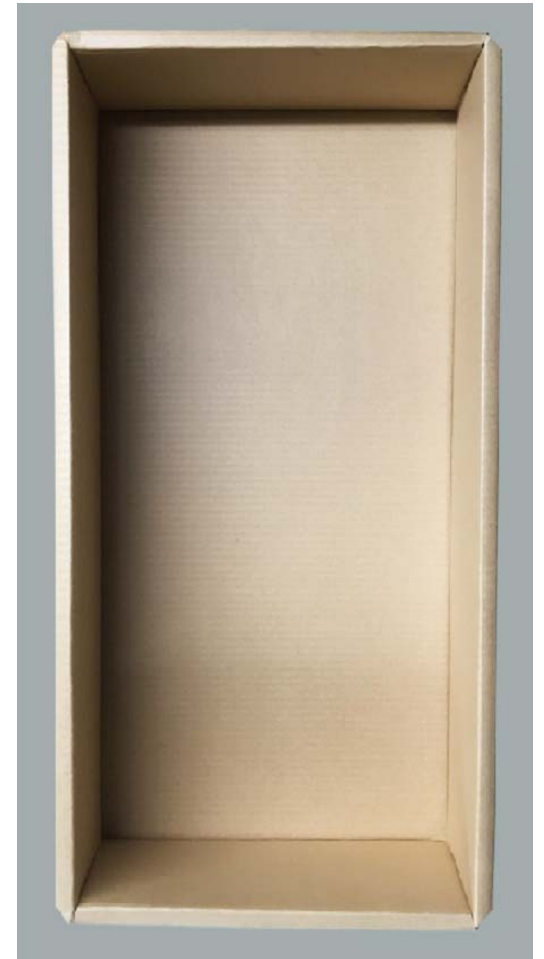

# <目次>

1. 検索	1
(1) 物品の確認「用途」	4
(2) 物品の確認「機能」	6
(3) 物品で検索	8
(4) 構成・機能で検索	9
(5) 競合他社で検索	10
(6) 参考文献で検索	11
2. 特定	12
(1) 構成の確認「特徴」	13
(2) 構成の確認「設計変更」	15

# <目次>

(3) 分類の確認	17
(4) 定義の確認	19
(5) 分類の追加	23
まとめ	25

# 検索

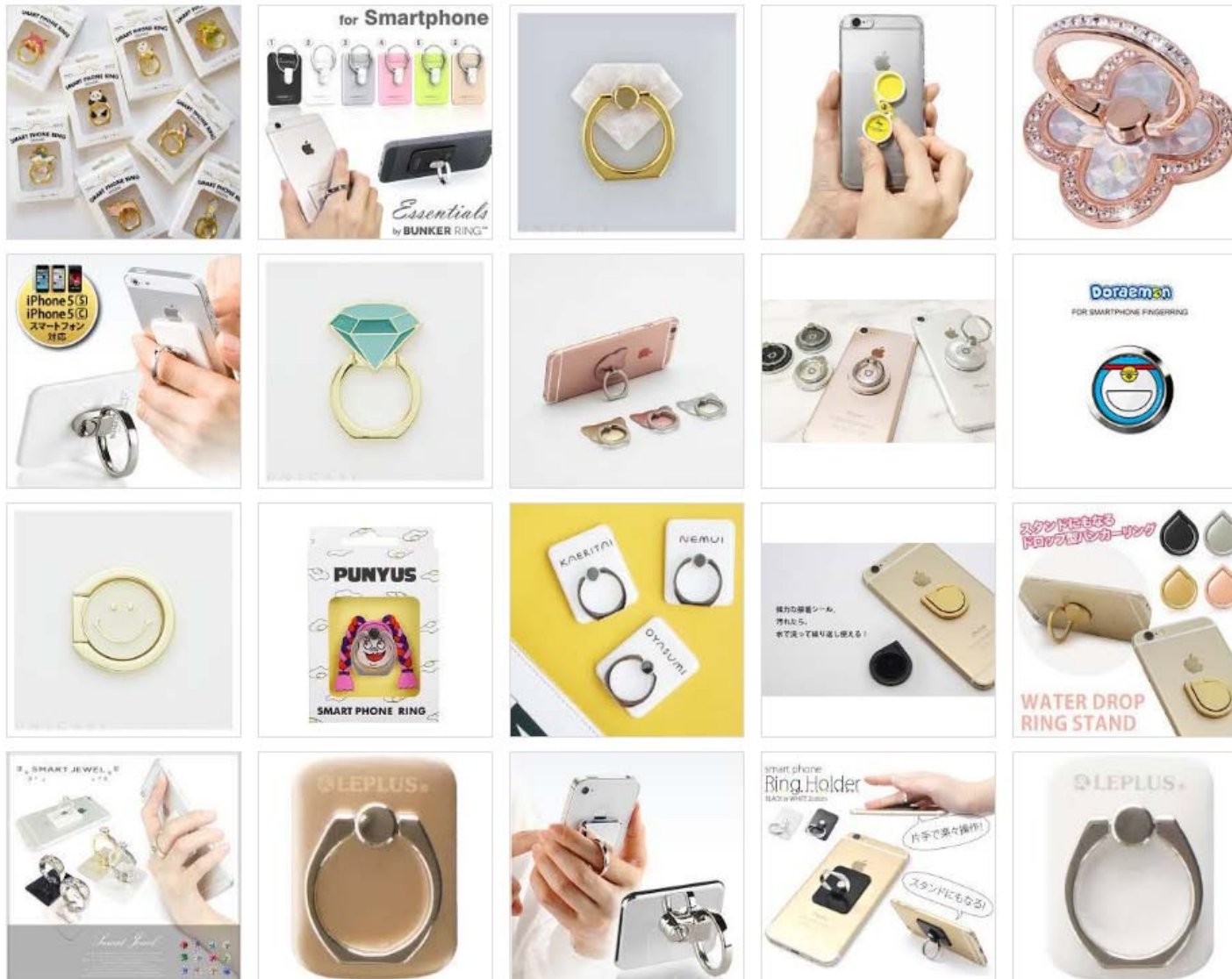

# 検索

検索キーワード

検索項目      キーワード

意匠に係る物品/物品名/原語物品名      スマホリング

削除      AND

日本意匠分類/Dターム      例) G22100      旧分類変換 ?

削除      追加

除外キーワード      検索から除外するキーワードを指定します。      開く +

検索オプション      開く +

オプション指定: なし

検索      クリア

検索結果 一覧      ヘルプ

国内公報 (0)	公知資料 (-)	外国公報 (-)
-------------	-------------	-------------

検索結果は0件でした。検索条件を変更して、再度検索を行ってください。



# 検索

登録番号	意匠に係る物品	図	意匠分類	意匠権者
意登1559974	<p>携帯電話機用<b>保持具</b></p> <p>【スマホ】 【スマートフォン】 とは言わない。</p> <p>【リング】 とも言わない。</p>		H7-4391	株式会社バイナル H7-4391は 【携帯電話機用ホルダー】
意登1585628	携帯電話用 <b>アクセサリ</b>		H7-4391	ジョン, デ ヒョン(外1名)
意登1600647	携帯電話機用 <b>支持具</b>		H7-4391	アブソリュート テクノロジー カンパニーリミテッド
意登1602624	携帯電話機用 <b>スタンド</b>		H7-4391	AAUX KOREA CO., LTD.

# 1. (1) 物品の確認「用途」

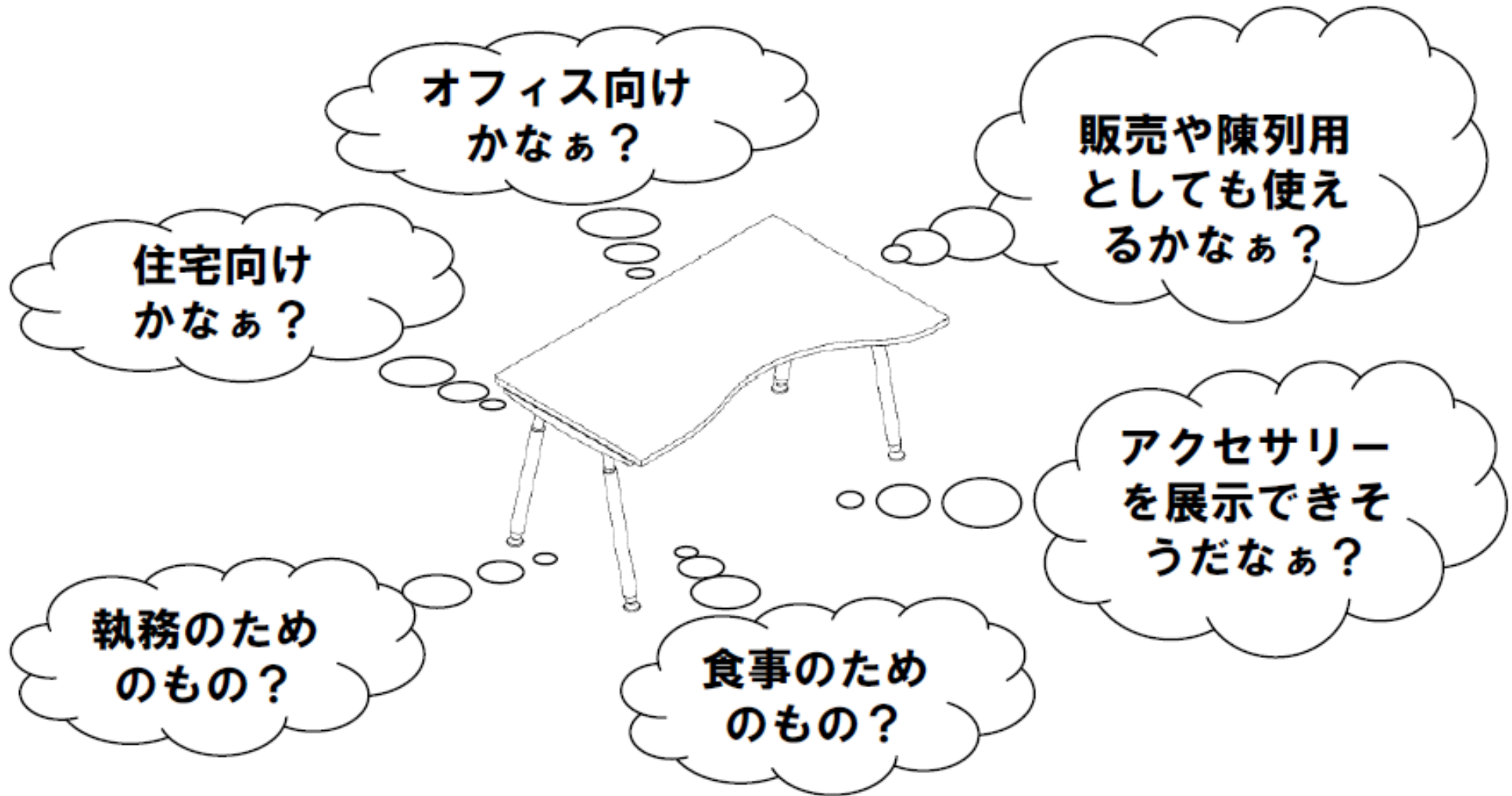

使用目的や使用状態等に基づき、様々な用途を列記します。

# 1. (1) 物品の確認「用途」

【第1244439号】

液晶表示器

H1-721 (表示盤, 表示管等)



【第1244185号】

車載用表示器

G2-2934 (自動車用情報表示器)

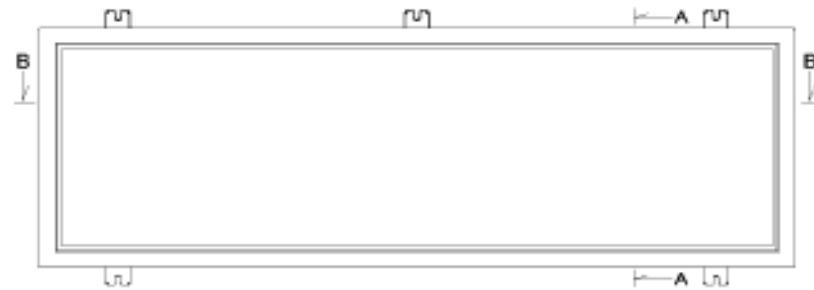

【通電状態を示した参考図】



日本意匠分類は、用途分類主導型で構成されています。  
用途をよく考えてサーチ範囲を拡げることが必要です。

# 1. (2) 物品の確認「機能」

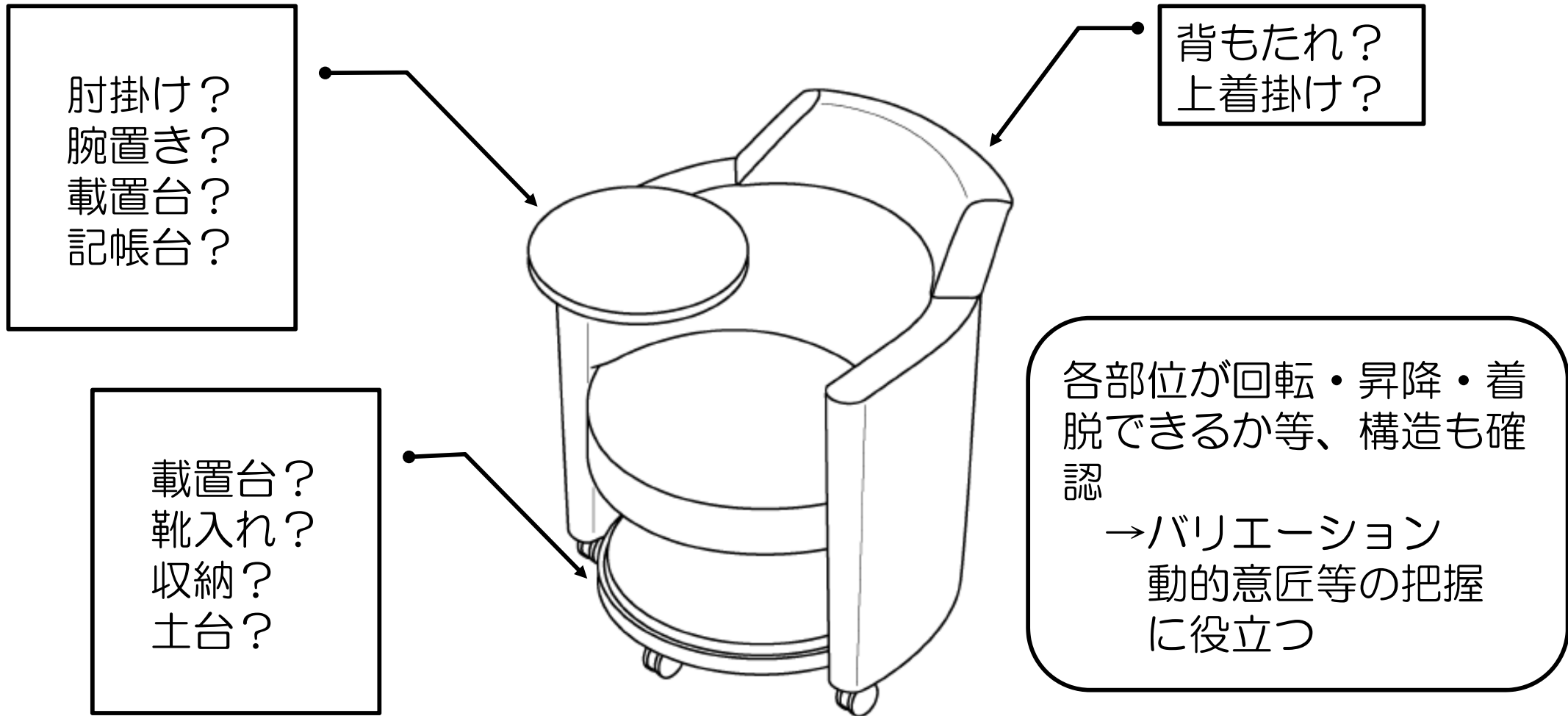

各部の構造を注視して、様々な構成や機能を列記します。

# 1. (2) 物品の確認「機能」

【第1227410号】

携帯型電子計算機

【第1227839号】

ゲーム機

【第1227840号】

無線電話機

【第1227838号】

テレビジョン受像機

H4-341

(パネル型テレビ受像機)

H4-51 (データ入力機)

※ゲーム機と電話機の分類は？

【斜視図】

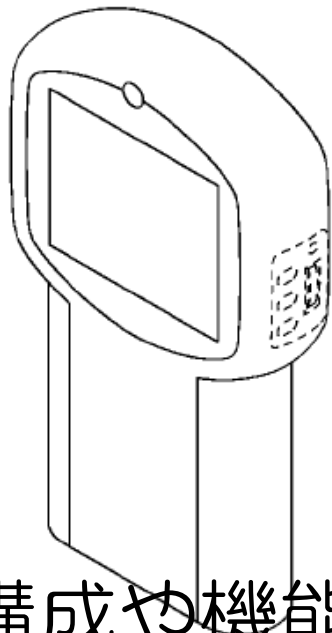

【斜視図】

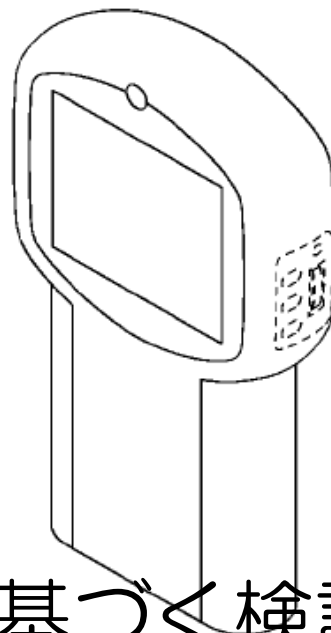

【斜視図】

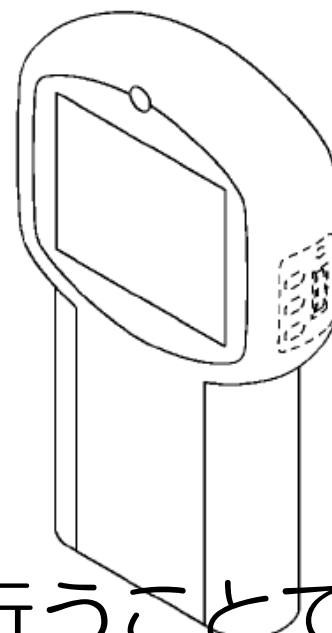

【斜視図】

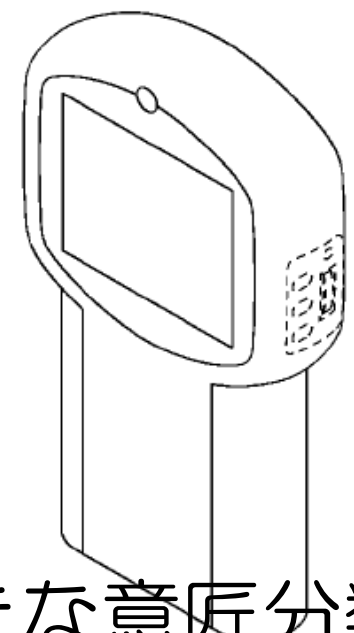

構成や機能等に基づく検討を行うことで、新たな意匠分類の発見につながり、サーチ範囲を広げることが可能です。

# 1. (3) 物品で検索

検索キーワード

検索項目

意匠に係る物品/物品名/原語物品名

キーワード

物差し スケール 定規 尺

AND

日本意匠分類/Dターム

削除 追加

検索オプション

オプション指定: なし

検索 クリア

意匠登録1575208  
切断用定規  
株式会社TJMデザイン  
K1-05

意匠登録1575020  
定規  
株式会社 横山工房  
K1-05

意匠登録1574349  
定規  
遠藤 京子  
F2-3100

意匠登録1569733  
曲線定規  
クロバー株式会社  
C0-36

意匠登録1569732  
曲線定規  
クロバー株式会社  
C0-36

意匠登録1569011  
三角スケール  
新潟精機株式会社  
F2-3100

国内公報 (603)

公知資料 (-)

外国公報 (-)

検索結果一覧

(1) 物品の確認「用途」  
(2) 物品の確認「機能」  
で列記した語句で検索します。

付与されている意匠分類  
を控えておきます。



# 1. (4) 構成・機能で検索

検索キーワード

検索項目

意匠に係る物品の説明

キーワード

物差し スケール 定規 尺

削除

AND

日本意匠分類/Dターム

削除 追加

除外キーワード 検索から除外するキーワードを指定します。

検索オプション

オプション指定：なし

検索 クリア

検索結果一覧

国内公報 (2360)	公知資料 (-)	外国公報 (-)
----------------	-------------	-------------

(1) 物品の確認「用途」  
(2) 物品の確認「機能」  
で列記した語句で検索します。

(19) 【発行国・地域】日本国特許庁 (J P)  
(45) 【発行日】平成18年8月21日 (2006. 8. 21)  
(12) 【公報種別】意匠公報 (S)  
(11) 【登録番号】意匠登録第1279179号 (D1279179)  
(24) 【登録日】平成18年7月7日 (2006. 7. 7)  
(54) 【意匠に係る物品】製図用測定具  
(52) 【意匠分類】F2-3  
(51) 【国際意匠分類 (参考)】05、19-06  
(21) 【出願番号】意願2005-30425 (D2005-30425)  
(22) 【出願日】  
(72) 【創作】  
【氏名】岸本 和  
(73) 【意匠権者】  
【識別番号】39  
【氏名又は名称】  
【審査官】濱本  
(56) 【参考文献】意登1184520 実開平1-43433  
(55) 【意匠に係る物品の説明】尺度の異なる板状スケールに副目盛板を有する測定具  
(55) 【意匠の説明】夫々異なる目盛板が折り曲げ可能に連結されている連結部分は透明のフィルムを使用している。  
【原本の説明】この意匠は図面代用見本又はひな形によって現されたものであるから細部及び色彩については原本を参照して下さい。  
【図面】  
【見本の正面、平面、右側面を現す図】

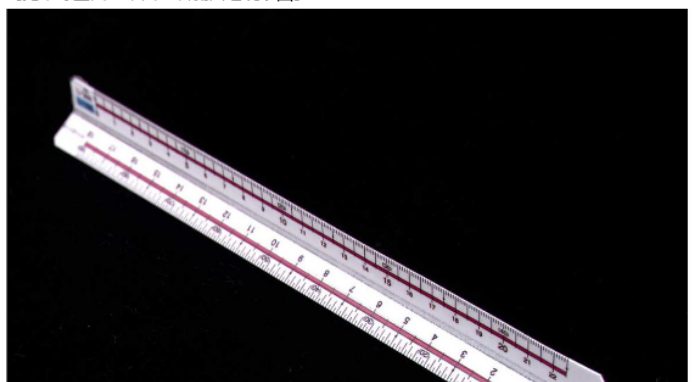

新たな語句を発見した場合、その語句を用いた検索を行います。

# 1. (5) 競合他社で検索

「意匠検索」は部分一致での検索が可能です。

ただし、意匠公報に掲載されている【氏名又は名称】に基づいて検索を行うため、現在の社名で全ての意匠公報がヒットするとは限りません。当時の社名（旧社名）をチェックしておく必要があります。

また、平成14年の商業登記規則等の改正により、商号の登記について、それまでできなかったローマ字その他の符号を用いることができるようになりました。それ以前の年代における意匠公報をヒットさせる場合は、カタカナ表記等をチェックしておく必要があります。



# 1. (6) 参考文献で検索

意匠公報に掲載されている【参考文献】をチェックすることで、新たな意匠分類の発見につながる可能性があります。

ただし、その意匠分類をサーチ範囲に含めるか否かは、十分に検討する必要があります。（創作非容易性等）

# 特定



様々な意匠分類をメモしたが、  
どれが必要？ どれが不要？

## 2. (1) 構成の確認「特徴」



E2-310  
(パチンコゲーム機)

E2-3191  
(パチンコゲーム機用表部品)

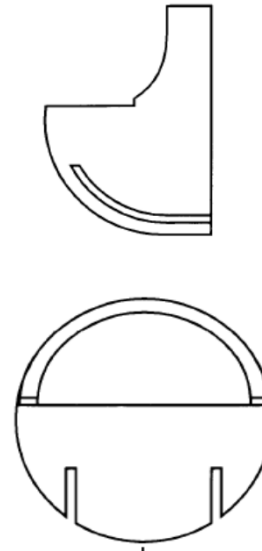

【使用状態を示す参考図1】

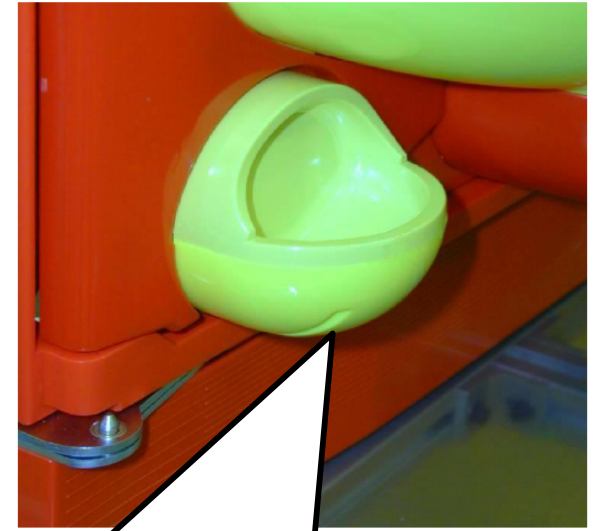

B6-30B  
(灰皿：取付け型)

E2-3190  
(パチンコゲーム機部品及び付属品)

新規な形態と公知の形態とを整理しておくことで、  
適切なサーチ範囲の特定が行えます。

## 2. (1) 構成の確認「特徴」

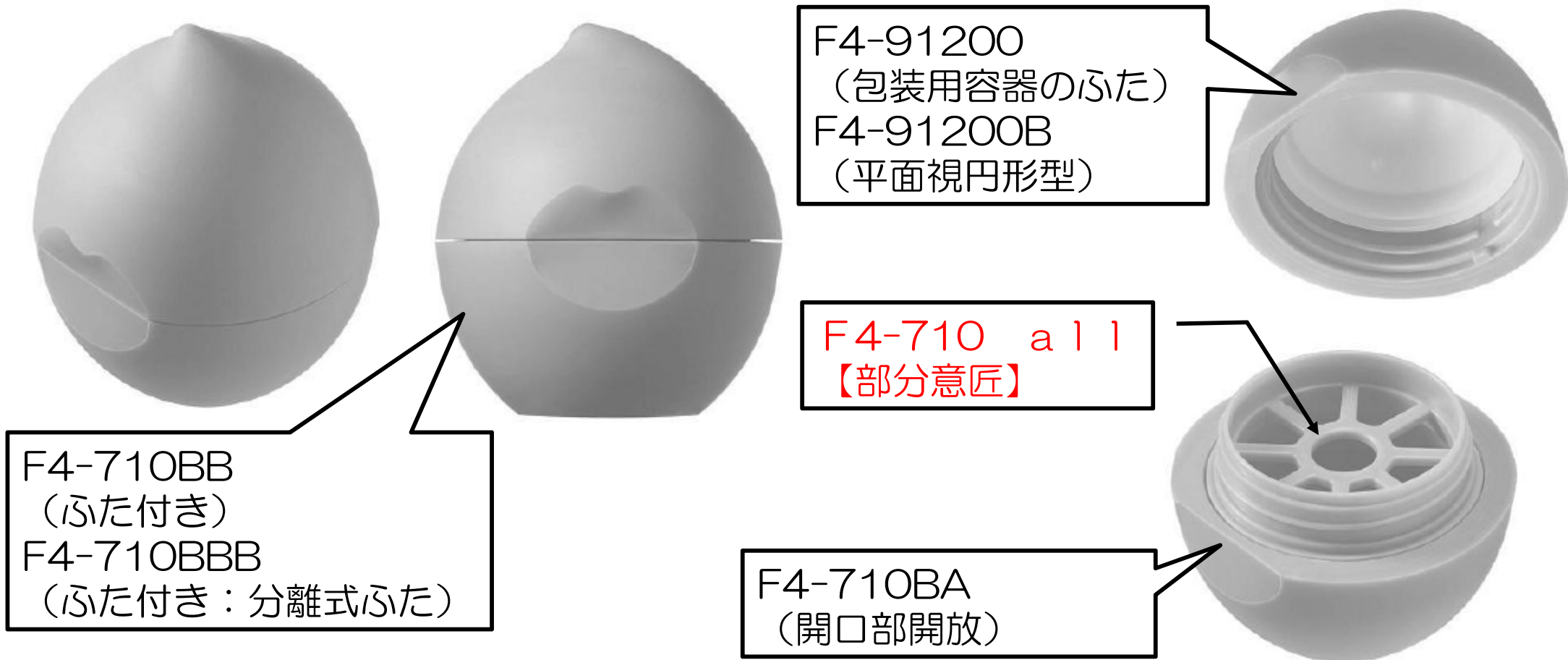

新規な形態について、部分意匠による登録が想定される場合は、サーチ範囲を拡げておく必要があります。

## 2. (2) 構成の確認「設計変更」

【第1261344号】  
包装用袋

【第1261345号】  
包装用袋

【第1261346号】  
包装用袋

【第1261349号】  
包装用袋  
F4-401  
(包装用袋：矩形)

F4-400 (包装用袋)

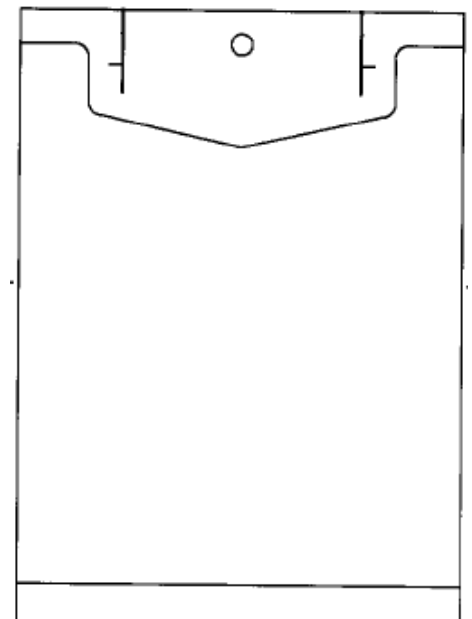
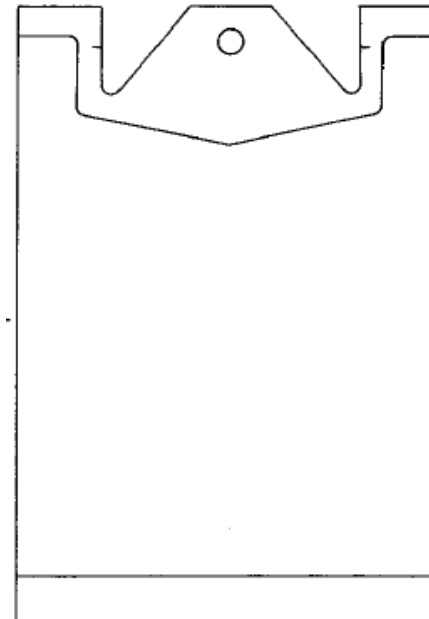
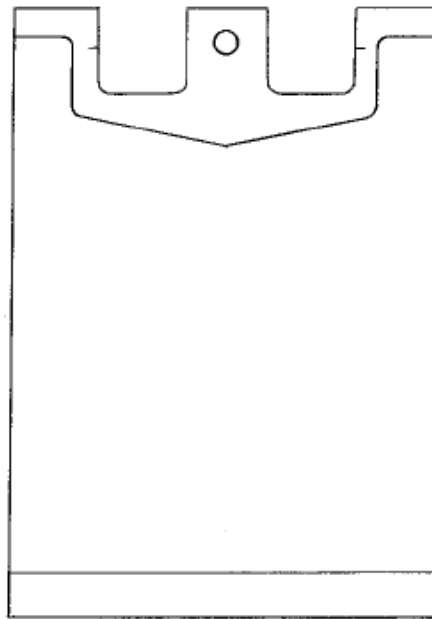
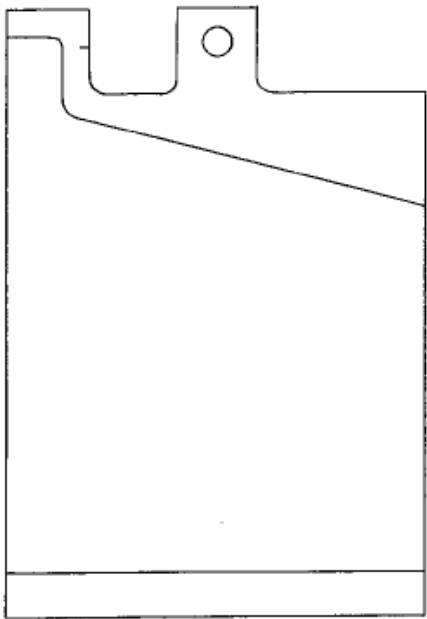

設計変更の可能性を創作者と十分に協議しておくことで、  
効率的なサーチが行えます。(二度、三度を防ぐ)

## 2. (2) 構成の確認「設計変更」

【第1283339号】  
包装用缶  
F4-712AA  
(植物模様付き)



【第1283493号】  
包装用缶  
F4-712AF  
(抽象模様付き)



【第1453252号】  
包装用容器  
F4-712AF  
(抽象模様付き)



【第1453381】  
包装用容器  
F4-712AA  
(植物模様付き)



模様や画面のデザインは、調査の後に追加・変更されることが多いため、事前にコンセプトを確認します。

## 2. (3) 分類の確認

### D 2 家具

分類の記号	分類の表示	この分類に
D2-2192	ベッド用スプリング……………ベッド用スプリング 注) マットレス用スプリングを含む。	
D2-22	ハンモック……………ハンモック (参考: D 2-14J)	
D2-23	揺りかご……………揺りかご (参考: D 2-14K, D 2-14M)	
D2-30	テーブル, 机, カウンター等 (参考: D 5-123, F 2-350, F 5-210)	
D2-30A	テーブル, 机, カウンター等 (会議用テーブル型) ……………会議用テーブル, カウンター	
D2-30B	テーブル, 机, カウンター等 (理科教室用机型及び実習机型) ……………理科教室用机, 机 (参考: D 5-12, K 1-55)	
D2-30C	テ き 現行分類・現行Dターム (出願日が平成17年<2005年>以降の文献が対象) 旧分類・旧Dターム (出願日が平成16年<2004年>以前の文献が対象)	*3 @1 *3 @1
D2-310	テ	

### D 7 家具

意匠分類の記号	意匠分類の表示 Dターム記号/Dタームの表示 (付与記号)	この分類に
D7-141	テーブル, 机 (机上棚と袖引き出し両方無し型) ……………	テーブル, 会議 イニングテーブル, テーブル, 座卓, 習机, 座り机
D7-141A	古典装飾調	*1
D7-141CA	複数接続型	*1
D7-141CB	甲板複数 (段差又は非接続) 型	*1
D7-141DA	甲板四角型	*2
D7-141DB	甲板丸・楕円型	*2
D7-141DC	甲板変形 (L 字, コの字等)	*2
D7-141DD	甲板屈折・伸縮型	*2

控えた意匠分類について、現行・旧共に確認します。

## 2. (3) 分類の確認

旧→新

旧意匠分類			新意匠分類	
意匠分類記号	意匠分類の名称 または 移行した物品	移行方法	意匠分類記号 / Dターム記号	意匠分類の名称
D2-30A	テーブル・机・カウンター等(会議用テーブル型)	—	D7-141A	古典装飾調
D2-30A	テーブル・机・カウンター等(会議用テーブル型)	—	D7-141CA	複数接続型
D2-30A	テーブル・机・カウンター等(会議用テーブル型)	—	D7-141CB	甲板複数(段差又は非接続)型
D2-30A	テーブル・机・カウンター等(会議用テーブル型)	—	D7-141DA	甲板四角型
D2-30A	テーブル・机・カウンター等(会議用テーブル型)	—	D7-141DB	甲板丸・楕円型
D2-30A	テーブル・机・カウンター等(会議用テーブル型)	—	D7-141DC	甲板変形(L字, コの字等)
D2-30A	テーブル・机・カウンター等(会議用テーブル型)	—	D7-141DD	甲板屈折・伸縮型
D2-30A	テーブル・机・カウンター等(会議用テーブル型)	—	D7-141EA	幕板無し
D2-30A	テーブル・机・カウンター等(会議用テーブル型)	—	D7-141EB	幕板, パーティション有り
D2-30A	テーブル・机・カウンター等(会議用テーブル型)	—	D7-141F	机下収納棚, 引き出し有り
D2-30A	テーブル・机・カウンター等(会議用テーブル型)	—	D7-141HA	脚直線状(1本型除く)

対照表を使うことで、サーチ範囲の漏れを防ぎます。



# 2. (4) 定義の確認

意匠分類定義カード

D-CLASS

意匠分類記号	意匠分類の名称
D7-141	テーブル、机(机上棚と袖引き出し両方無し型)

対応する旧意匠分類		※移行方法…全部移行	事務机	学習机	座り机
旧意匠分類記号	※	分類	定義		
D2-01	—	いす付き机、腰掛け付き机	<p>・一般住居、事務所、学校、飲食店等で極普通に使用されるテーブル・机の内、机上棚と袖引き出し両方がない形態のもの。すなわち、次の全ての条件を満たすもの。</p> <p>(1) 極普通に使用されるとは</p> <ul style="list-style-type: none"> <li>① 特定目的専用(例えば、レジ用、電子計算機載置用)のための特定の形態部分がない。</li> <li>② 特殊な構造(例えば、折り畳み)でない。</li> <li>③ 収納具以外の他物品(例えば、加熱設備、いす)が結合していない。</li> </ul> <p>(2) 机上棚と袖引き出し両方がないとは</p> <ul style="list-style-type: none"> <li>① 机上に棚等の収納部が設けられていない。</li> <li>② 机下の袖引き出し状の収納部(左右の端に寄った位置で床までの半分程度以上あるもの。開き扉も含む)が設けられていない</li> <li>③ 机下の袖引き出し状の収納部でない机下の収納部の有無は不問。</li> </ul>		
D2-01A	—	いす付き机、腰掛け付き机			
D2-01B	—	いす付き机、腰掛け付き机			
D2-02	—	収納棚付き机、机付き収納棚			
D2-30A	—	テーブル・机・カウンター等			
D2-30C	—	テーブル、机、カウンター等			
D2-310	—	テーブル			
D2-310A	—	テーブル(角天板型)			
D2-310AA	—	テーブル(角天板型・一本)			
D2-310AB	—	テーブル(角天板型・二本)			

登録 01182052

テーブル



登録 00900960

机



登録 00892866

カウンターテーブル



用途、機能、形態等の概念を知ることができます。  
 サーチ範囲の精度を高めるために必ず確認します。

## 2. (4) 定義の確認

- 四角型 (D7-142DA) とは？

甲板 (天板) 全体の輪郭形状が正方形、長方形のもの。  
コーナー部が小さく曲線状のものも含む。

- 丸・楕円型 (D7-142DB) とは？

甲板 (天板) 全体の輪郭形状が円形、楕円形、  
トラック形等のように大きな曲線状でコーナーがない  
もの。

全体がL型等にならなければ、凹んだ曲線部分が  
あっても含む。

(Dターム「定義カード」より)

## 2. (4) 定義の確認

【第1144683号】

物品：テーブル

分類：D2-330A

【斜視図】

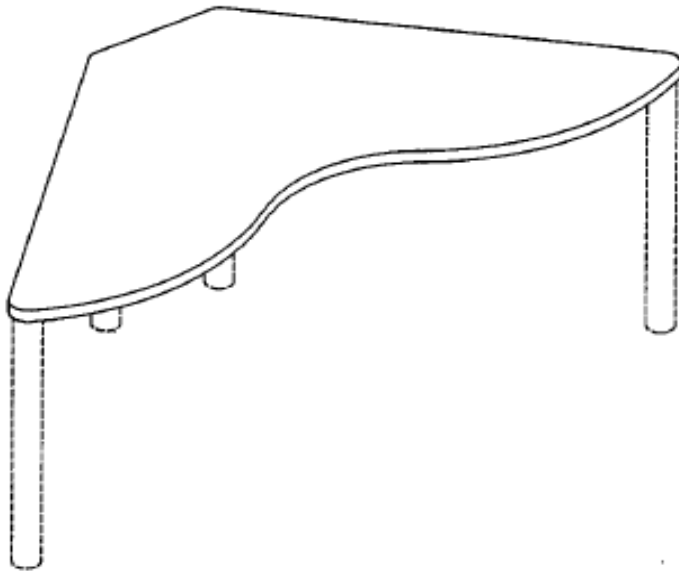

【第1311750号】

物品：机

分類：D2-310C

【斜視図】

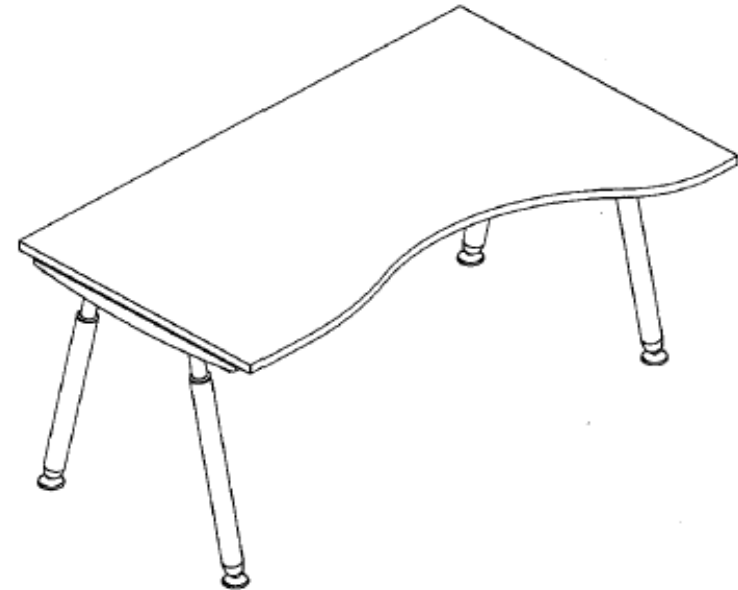

二つの登録意匠は、どちらも異なる意匠分類（旧分類）が付与されています。この違いを確認しておきます。

## 2. (4) 定義の確認

### ● テーブル (D2-310) とは？

主として、飲食用、応接用及び接客用に使用するもので、  
一般には座る場所が規定されず左右前後の方向性を有さない  
形態のものを分類する。

### ● 机 (D2-330) とは？

主として、読み書き、学習、事務用に使用するもので、  
一般には引出し、袖部や幕板により人の座る場所が  
規定され、かつ下方に足を入れる空間があり前後左右の  
方向性を有するものを分類する。

(「意匠分類の定義」より)

## 2. (5) 分類の追加

F4-50	包装用容器
⋮	
F4-510	包装用瓶
F4-510 -A	包装用瓶(細口)
F4-510 -AA	包装用瓶(細口・模様付き)
F4-510 -AB	包装用瓶(細口・矩形)
F4-510 -ABA	包装用瓶(細口・矩形・模様付き)
F4-510 -AC	包装用瓶(細口・円形)
F4-510 -ACA	包装用瓶(細口・円形・模様付き)
F4-510 -AD	包装用瓶(細口・偏平)
F4-510 -ADA	包装用瓶(細口・偏平・模様付き)

これは必要?



これも必要?

【第1007959号】  
包装用容器  
F4-510AD

【類似3号】  
包装用容器  
F4-510A

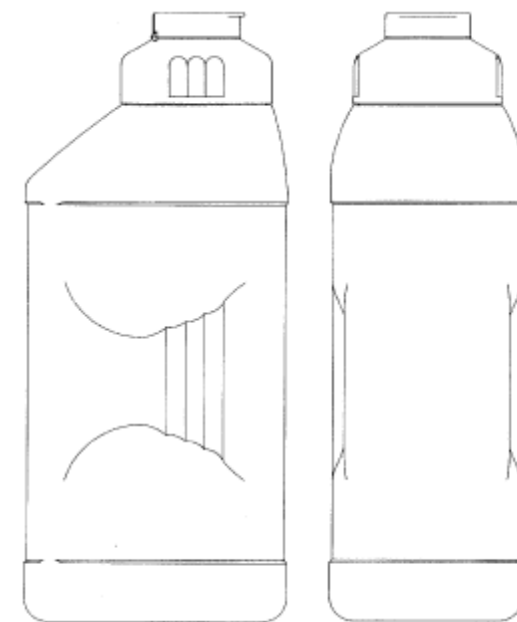
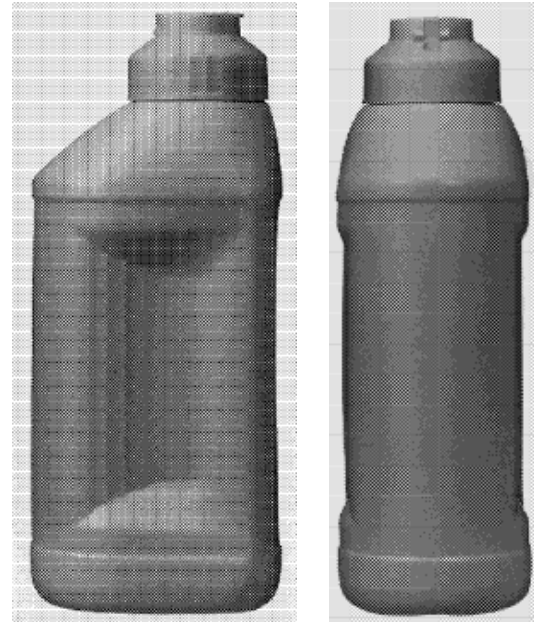

特定した意匠分類の上位の意匠分類は、積極的に除外できる理由がない限り、サーチ範囲として追加します。

## 2. (5) 分類の追加

[F4711G](#)  
[F4711H](#)  
[F4712](#)  
[F4712A](#)  
[F4712AA](#)  
[F4712AB](#)  
[F4712AC](#)

縦長型  
 上部屋根型  
 包装用容器(円柱型)  
 模様付き  
 植物模様付き  
 動物模様付き  
 人物模様付き

【第1403876号】  
 包装用瓶  
 F4-712

【第1416054号】  
 包装用瓶  
 F4-731

[F4730N](#)  
[F4730P](#)  
[F4731](#)  
[F4731A](#)  
[F4731BB](#)  
[F4731F](#)  
[F4731R](#)  
[F4732](#)

側面形状左右対称型  
 四側面同形型  
 包装用容器(細口突出型・円柱)  
 模様付き  
 ふた付き  
 巻締め部有り  
 縦軸回転体型  
 包装用容器(細口突出型・偏平)



形態が微妙な場合は、どちらの意匠分類にも含まれて  
 いる可能性を想定し、サーチ範囲として追加します。

# まとめ

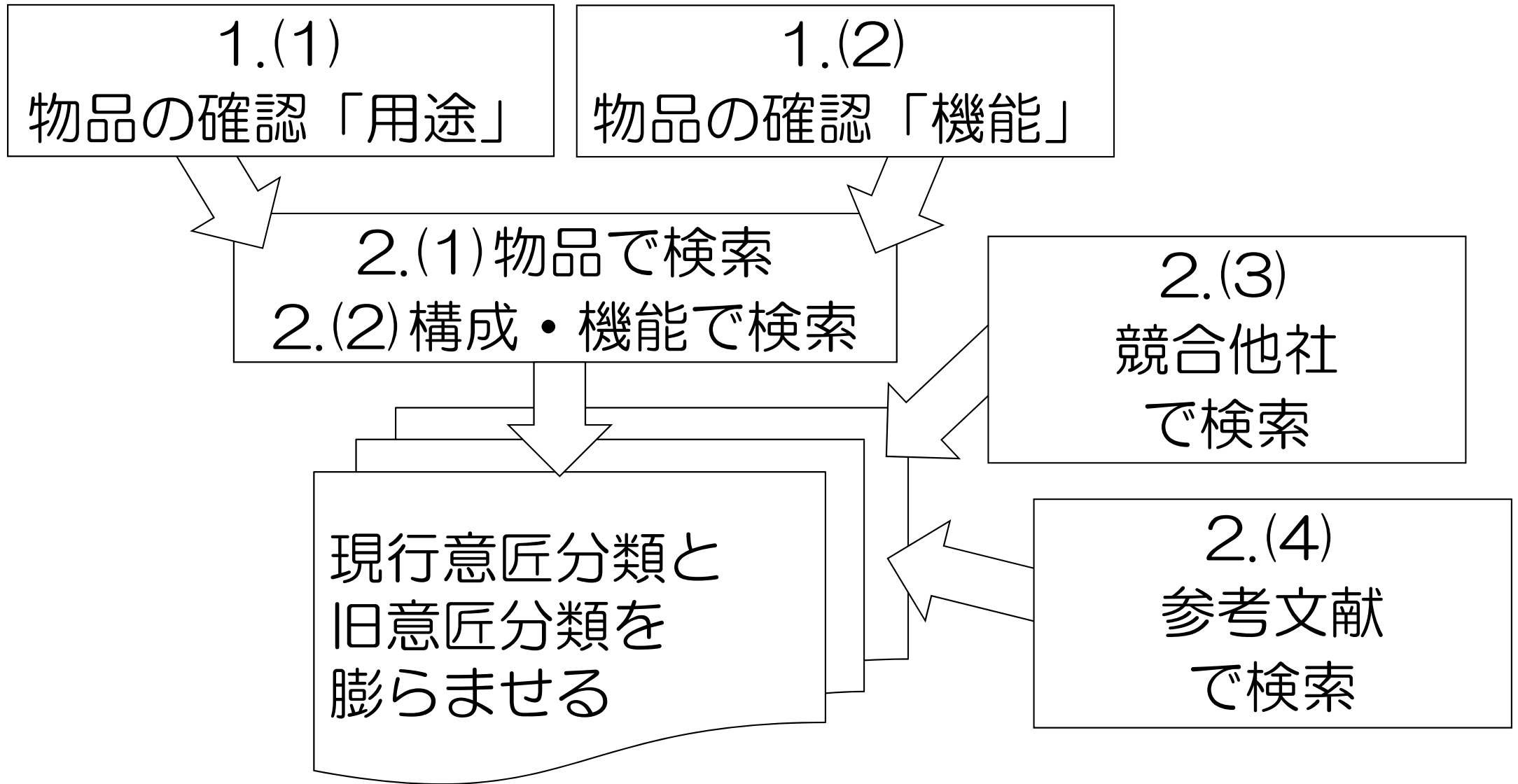

# まとめ

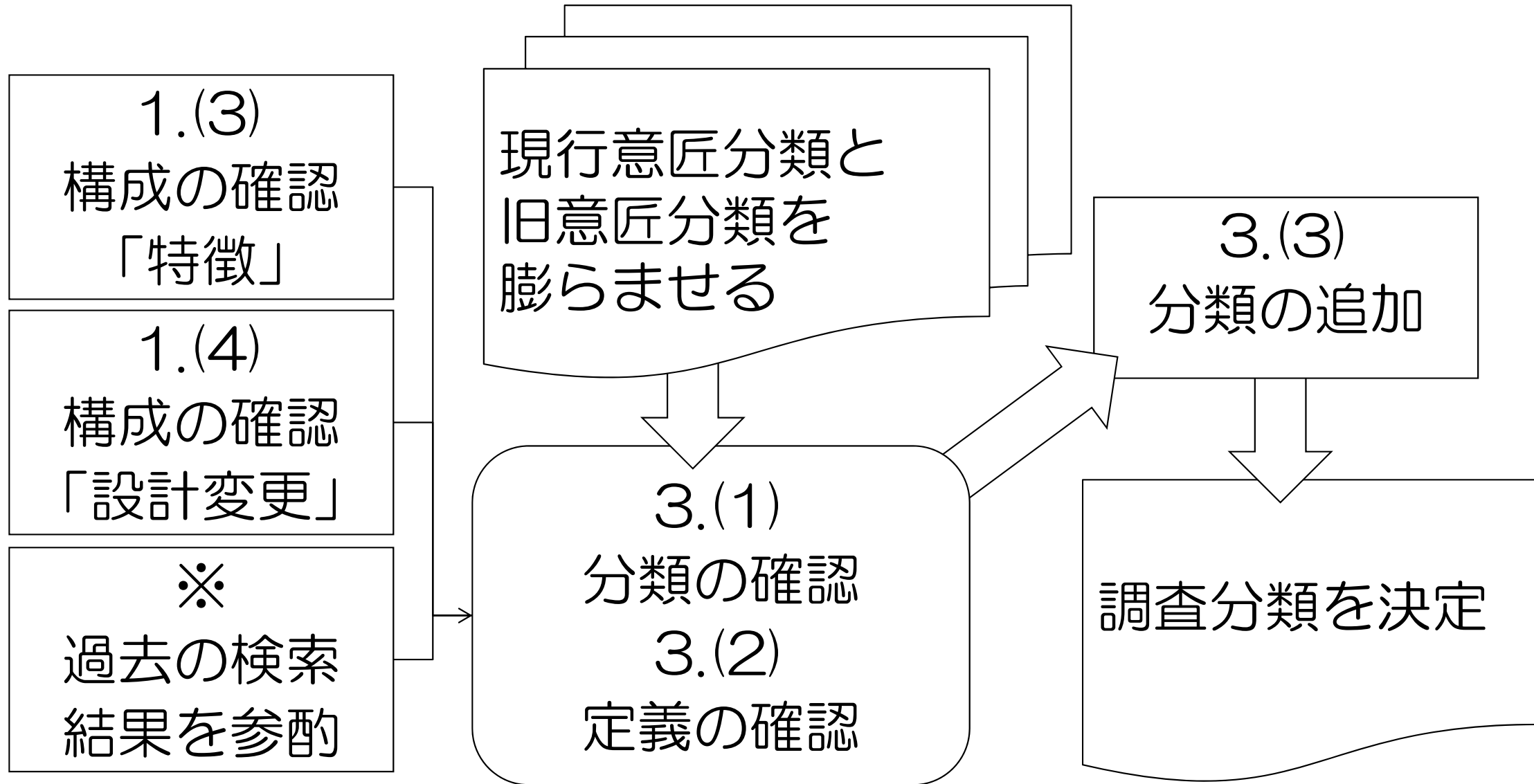



ご清聴ありがとうございました。

株式会社ネットス

特許・意匠調査部 村田 元

Email : [nets-murata@sun-group.co.jp](mailto:nets-murata@sun-group.co.jp)