



意匠改正後(日本)の審査状況について



意匠改正後（日本）の審査状況について

2020年4月の改正意匠法の施行から2年が過ぎました

改正に関する出願（画像、建築物、内装、関連意匠）についても、登録公報が多くみられるようになり、また、審査実情についても、少し判明してきたことがあります

今回は、改正意匠法に関する審査状況と留意点
（出願、調査）等についてご説明します

特許庁の特設サイト

文字の大きさ [小](#) [中](#) [大](#) [English](#) [投書箱 \(ご意見・ご要望\)](#) [ホームページの使い方](#) [アクセスマップ](#)

 **特許庁**
JAPAN PATENT OFFICE

ENHANCED BY Google [用語解説](#)

[ホーム](#) [お知らせ](#) [制度・手続](#) [支援情報・活用事例](#) [資料・統計](#) [特許庁について](#) [お問い合わせ Q&A](#)

[ホーム](#) > [制度・手続](#) > [意匠](#) > [制度概要](#) > [知的財産権制度の概要](#) > [令和元年意匠法改正特設サイト](#)

令和元年意匠法改正特設サイト

特設サイト

令和元年
意匠法改正

画像 建築 内装

Innovation Branding

このページでは、[令和元年意匠法改正](#)（以下、「[意匠法改正](#)」）に関する情報について紹介します。

意匠法改正に関する最新情報

- ・[「改正意匠法に基づく新たな保護対象等についての意匠登録出願動向」更新 \(PDF: 84KB\)](#) (2022年5月16日)
- ・[IP・ePlat「令和元年意匠法改正の概要」を更新 \(外部サイトへリンク\)](#) (2022年3月9日)
- ・[「改正意匠法に基づく新たな保護対象 \(画像・建築物・内装\) の意匠登録事例について」 \(画像の意匠登録事例を追加しました。\)](#) (2022年3月9日)
- ・[「改正意匠法に基づく新たな保護対象 \(画像・建築物・内装\) の意匠登録事例について」公開](#) (2022年1月14日)
- ・[「画像・建築物・内装の意匠 調査方法マニュアル」 \(PDF: 3,809KB\) 更新](#) (2021年12月9日)
- ・[IP・ePlat「令和元年意匠法改正の概要」テキスト公開 \(PowerPoint文書: 6,538KB\)](#) (2021年10月改訂版)
- ・[「意匠登録出願における拒絶理由通知の応答期間の延長に関する運用について」公開](#) (2021年4月1日)
- ・[「日本意匠分類 \(令和3年4月1日施行版\)」公開](#) (2021年4月1日)

意匠改正後の出願状況について

1. 新たな保護対象についての意匠登録出願件数

(令和4年5月2日時点で取得可能なもののみ)

	画像	建築物	内装
意匠登録出願件数	2,640	716	525

2. 新たな保護対象についての登録件数

(令和4年5月2日時点で取得可能なもののみ)

	画像	建築物	内装
登録件数	1,106	363	193

上記1. の意匠登録出願件数には現に審査中のものも含まれており、上記登録件数/上記意匠登録出願件数が、登録率となるわけではありません。

3. 関連意匠についての意匠登録出願件数

(令和4年5月2日時点で取得可能なもののみ)

本意匠の公報発行前の出願	6,570
本意匠の公報発行後に出願	1,656

特許庁HP「改正意匠法に基づく新たな保護対象等についての意匠登録出願動向」より

画像

画像意匠

- ①機器の操作の用に供される画像（操作画像）
- ②機器がその機能を発揮した結果として表示される画像（表示画像）

改正後→画像のみの意匠OK（物品を限定しなくて良い）
→物品に表示されなくても良い

★操作内容、表示内容を記載しないと拒絶されることあり？

画像意匠の登録例

意匠登録第1701010号
「アイコン用画像」



【意匠に係る物品の説明】

このアイコン用画像は地図や位置のためのアプリケーションを起動するために用いられる。

意匠登録第1698804号
「アイコン用画像」



【意匠に係る物品の説明】

本画像は、メニュー画面を表示するためのアイコン用画像である。

画像意匠の登録例

意匠登録第1692495号：「動画チャット用画像」

【画像図】

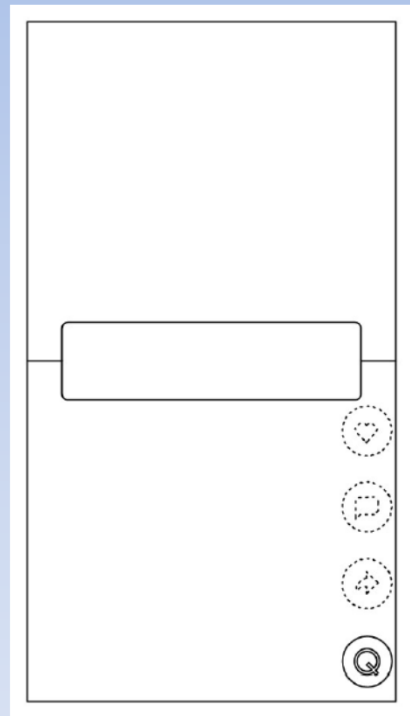

【参考画像】



ややシンプルな構成も登録

画像意匠の登録例

意匠登録第1690568号：「水準計測用画像」→動的意匠

【画像図】

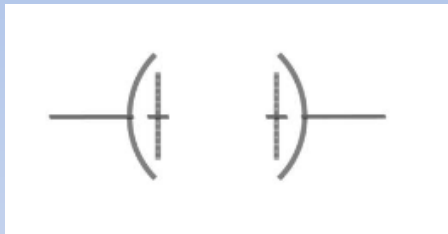

【変化状態画像図1】

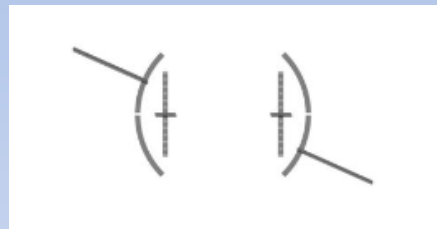

【変化状態を示す画像図2】

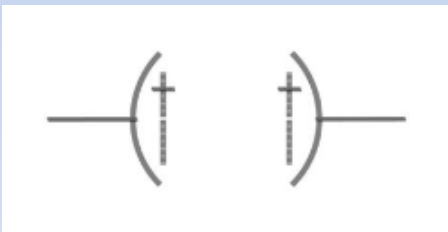

【変化状態を示す画像図3】

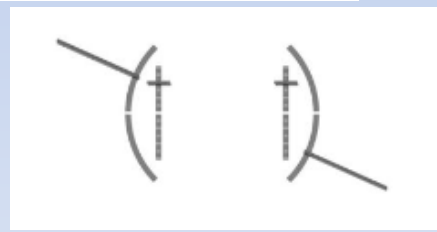

【使用例参考画像図】



【変化状態の使用例参考画像図1】



【変化状態の使用例参考画像図2】



【変化状態の使用例参考画像図3】



【意匠に係る物品の説明】

「本画像は、水準計測機能に用いられる画像であり、（略）」

画像意匠の登録例

意匠登録第1672383号：「車両情報表示用画像」

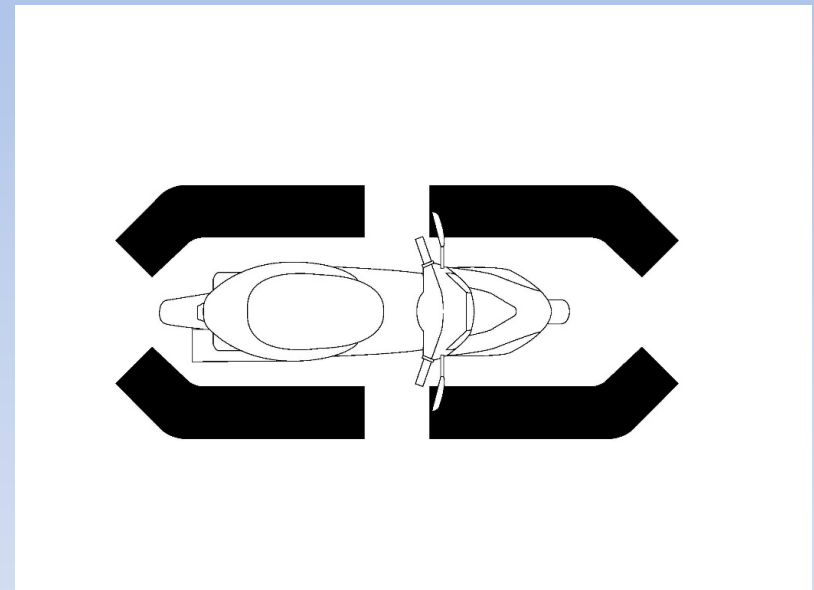
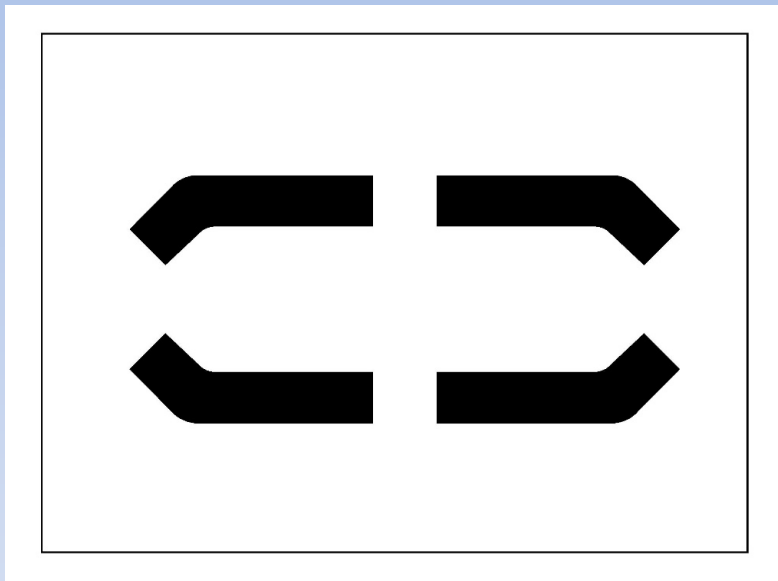

【意匠に係る物品の説明】

「（略）**路面に照射される**画像である。（略）」

画像意匠の登録例

意匠登録第1691864号：「コンテンツ選択操作画像」

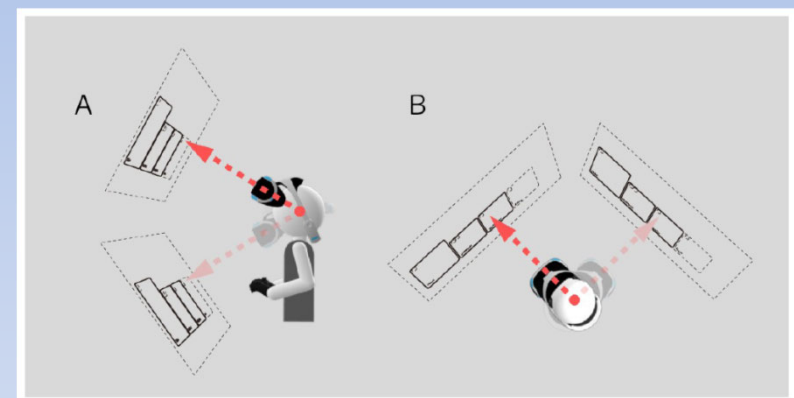
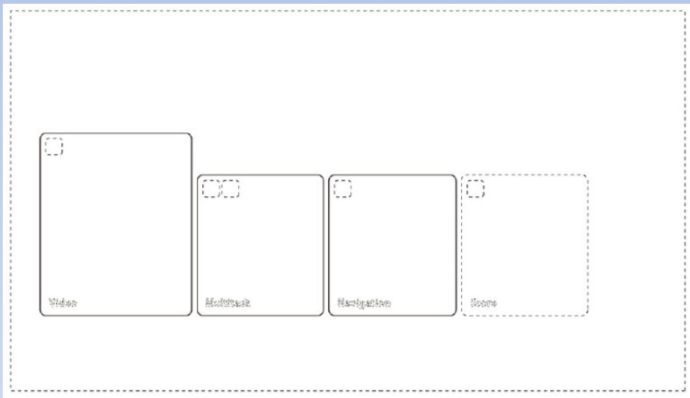

【意匠に係る物品の説明】

「（略）本願画像は**仮想空間内**を移動する。（略）」

画像意匠の登録例・留意点

【画像図】



【意匠に係る物品】 電子メール送受信用画像
(画像意匠)

類似

【正面図】



【意匠に係る物品】 電子メール送受信機能付き
電子計算機
(物品の部分に画像を含む意匠)

意匠審査基準より

意匠登録第1630086号
「株注文機能付き電子計算機」
※基礎意匠

物品の意匠

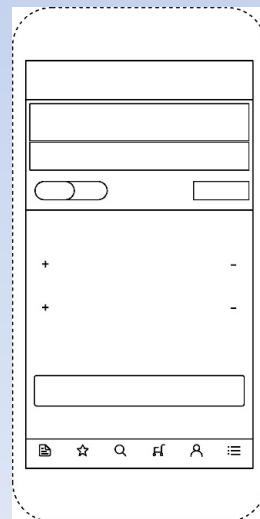

= 侵害？

SUN・GROUP

意匠登録第1701831号
「株注文用画像」
※関連意匠

画像のみの意匠

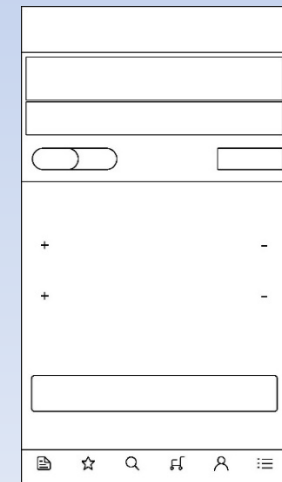

画像意匠の検索方法

The screenshot shows the J-Plat Pat search interface. At the top, there is a navigation bar with '特許・実用新案', '意匠', '商標', and '審判'. The '意匠' (Image Trademark) section is active. Below the navigation bar, there is a search bar with a magnifying glass icon and the text '意匠検索'. To the right of the search bar is a 'ヘルプ' (Help) button. Below the search bar, there is a section for document types with checkboxes for '国内公報' (checked), '公知資料', and '外国公報'. Below this, there is a search keyword field with a dropdown menu for '意匠に係る物品/物品名/原語物品名' and a text input field containing 'w'. Below the search keyword field, there is a section for search criteria with a dropdown menu for '日本意匠分類/Dターム' and a text input field containing 'w'. There are also buttons for '削除' (Delete), '追加' (Add), and '旧分類変換' (Convert to Old Classification).

※日本意匠分類/Dターム に「w」を入力して検索:物品に表示される画像も含む

SUN・GROUP

建築物

建築物の意匠

1. 土地の定着物であること。（≡不動産）

建築基準法の「建築物」より広範囲

2. 人工構造物であること。

商業用建築物



住宅



工場

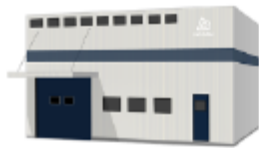

競技場



橋梁



煙突



意匠の審査基準及び審査の運用
～令和元年意匠法改正対応～ より

建築物の意匠の登録例

意匠登録第1671773号
「商業用建築物」

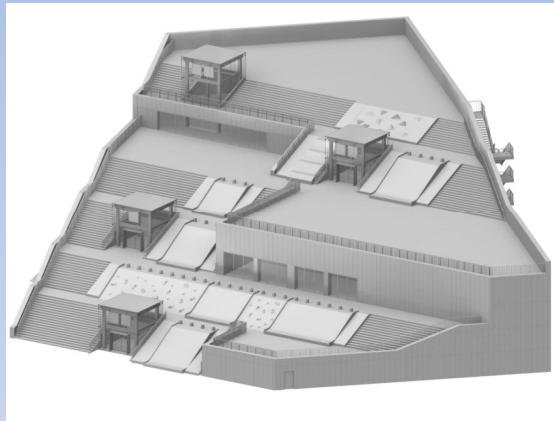

意匠登録第1684283号
「研修センター」

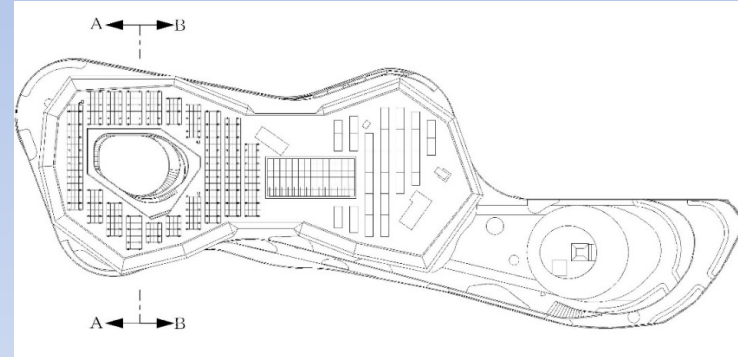

建築物の意匠の登録例

「土地の定着物？」

意匠登録第1698847号
「工業設備用テナユニット」

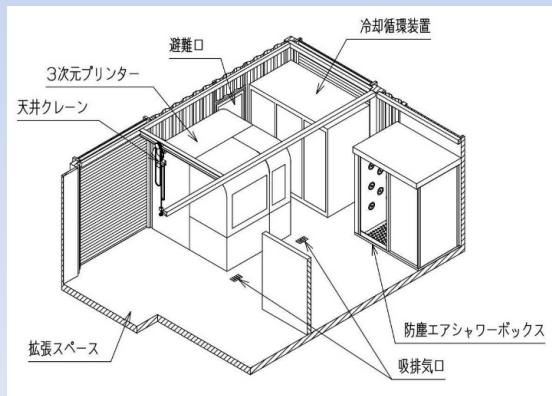
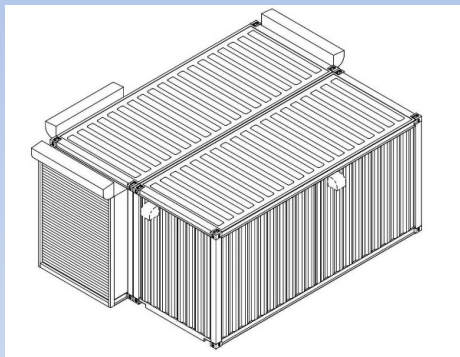

意匠登録第1699201号
「運搬可能な小屋」

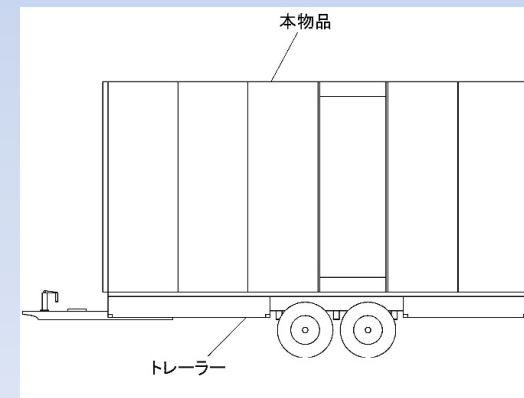
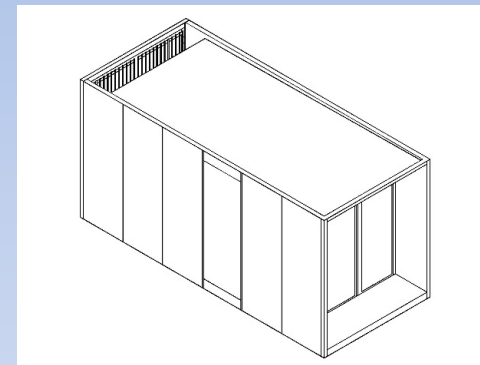

建築物の意匠の留意点

意匠登録第1571668号(組立家屋)

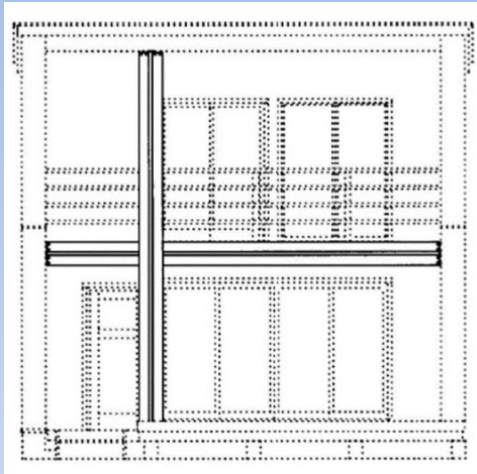

平成28年(ワ)第39372号
平成30年(ネ)第10089号

侵害



特許庁(意匠審査基準)
組立家屋と建築物は類似

物品の場合、購入者から
回収することはまずない
が。。。。

写真:アールシーコア社のプレスリリースより

SUN・GROUP

建築物（組立家屋）の意匠の検索方法

The screenshot shows the J-Plat Pat search interface. At the top, there is a navigation bar with '特許・実用新案', '意匠', '商標', and '審判'. Below this is a search bar with the text '意匠検索' and a 'ヘルプ' button. The main content area contains instructions for searching: '日本意匠分類/Dターム等から、国内公報、公知資料、外国公報を検索できます。' and '検索項目を選択し、検索キーワードを入力してください。' Below the instructions is a search form with a '文献種別' section containing checkboxes for '国内公報' (checked), '公知資料', and '外国公報'. The '検索キーワード' section has a dropdown for '検索項目' (set to '意匠に係る物品/物品名/原語物品名') and a text input for 'キーワード' (containing '例) 乗用自動車'). Below this is an 'AND' section with a dropdown for '日本意匠分類/Dターム' (set to '日本意匠分類/Dターム') and a text input for 'L37?'. There are also buttons for '削除', '追加', and '旧分類変換'.

※日本意匠分類/Dタームに以下を入力して検索

L00 L25010 L25020 L251 L2601 L30 L3100 L311 L312 L3130 L3140 L32000 L321 L32200
L324 L3300 L3630

SUN・GROUP

内装

内装の意匠について

1. 店舗・事務所その他の施設の内部であること
 - 1- 1. 店舗、事務所その他の施設に該当すること 工場もOK
 - 1- 2. 内部に該当すること
床・壁・天井の何れかは必要
2. 複数の意匠法上の物品、建築物又は画像により構成されるものであること
3. 内装全体として統一的な美感を起こさせるものであること

内装の意匠の登録例

意匠登録第1691341号
「印刷作業室の内装」

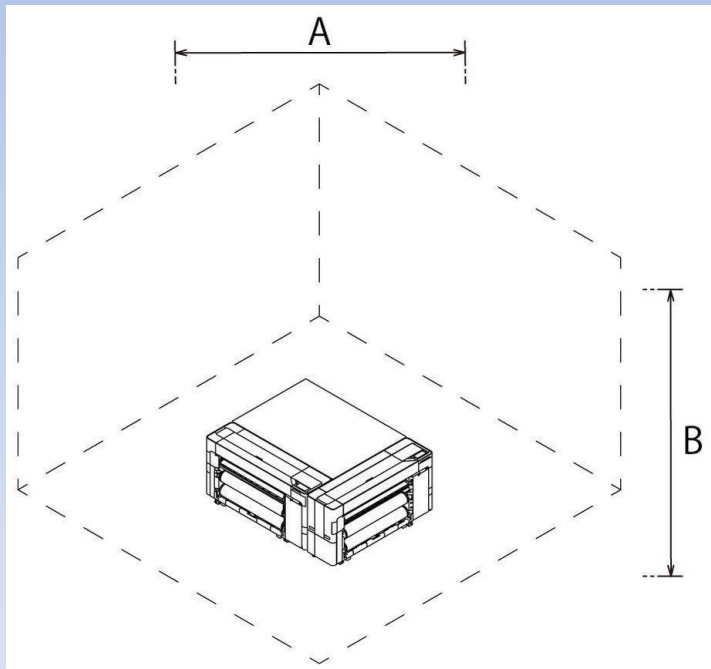

意匠登録第1690954号
「アパレル店の内装」

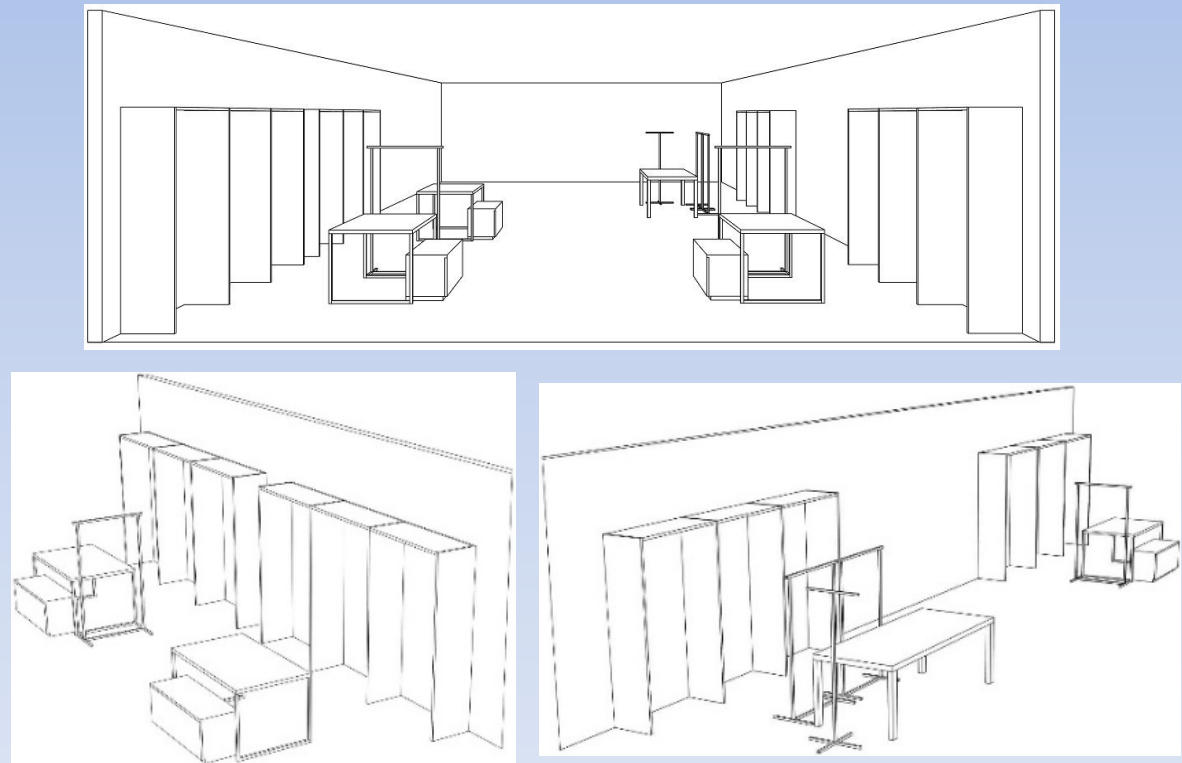

内装の意匠の登録例

意匠登録第1683527号
「カーテン販売店の内装」

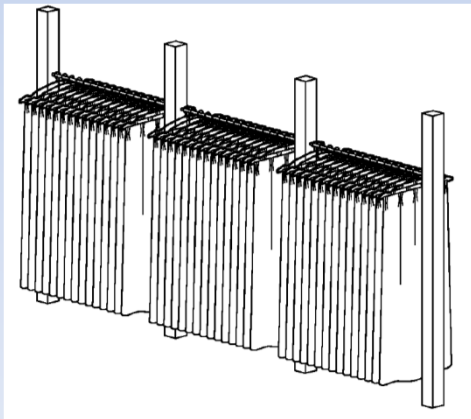
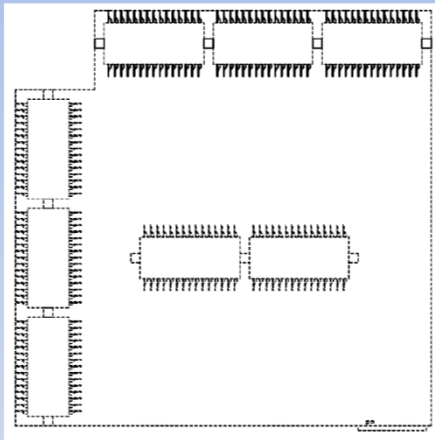

意匠登録第1683593号
「カーテン販売店の内装」

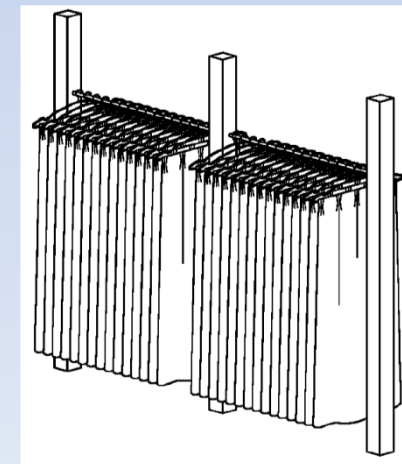
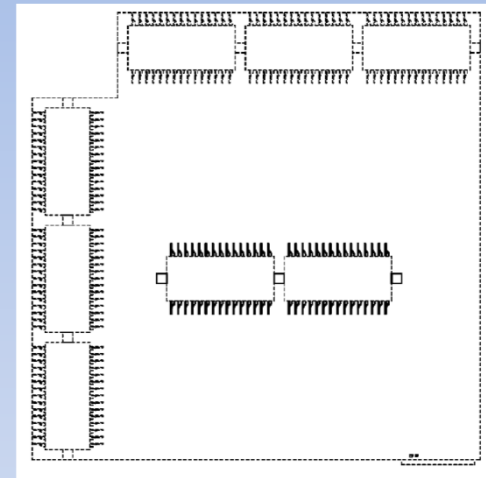

内装の意匠の登録例

意匠登録第1678307号
「組立店舗」
※基礎意匠

物品の意匠

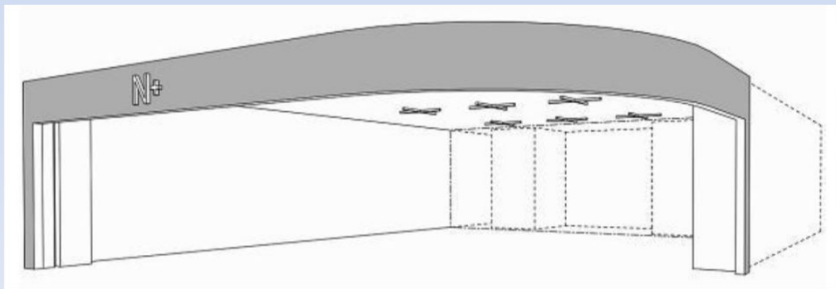
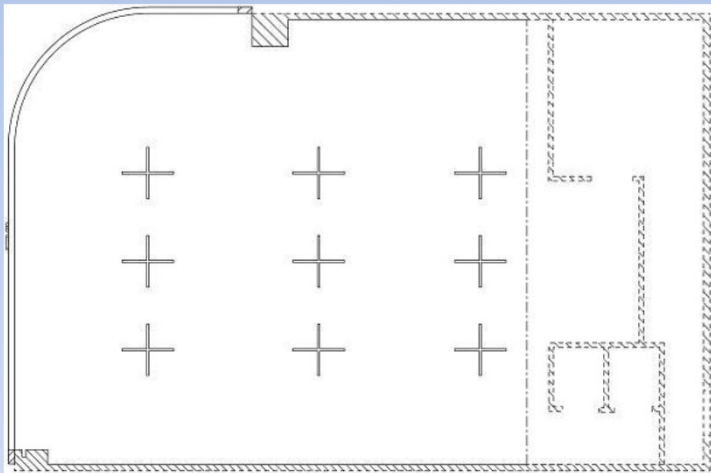

意匠登録第1681184号
「アパレル店の内装」
※関連意匠

内装の意匠

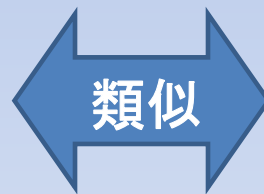
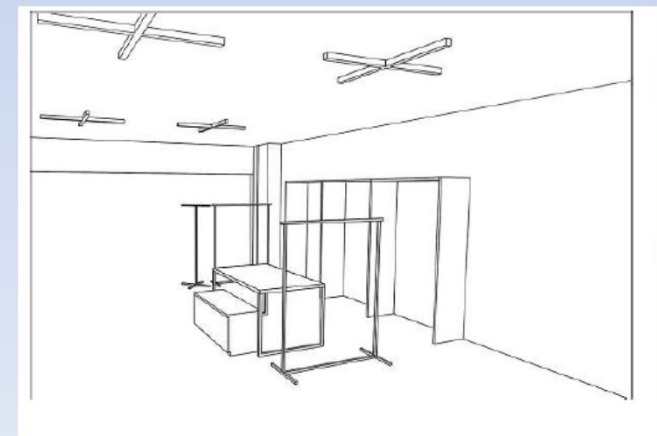
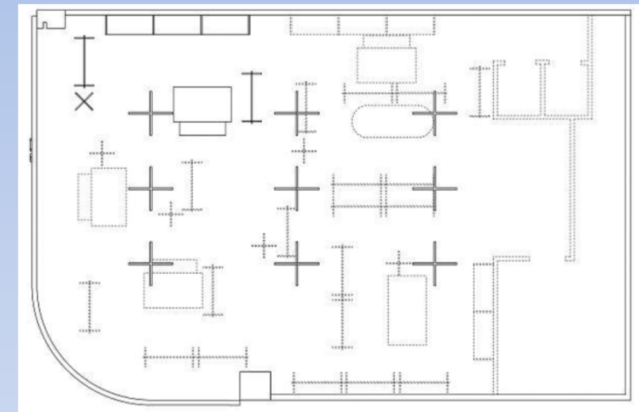

内装の意匠を出願（権利化）する意義

- ◆ 物品の意匠権 ⇒ 物品形態の類否 → 物品の形態に特徴があれば物品で出願
- ◆ 内装意匠の意匠権 ⇒ 物品の形態+配置を総合判断

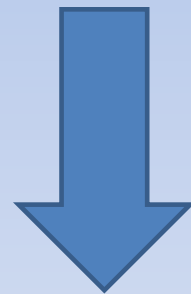

特徴は
物品形態 / 配置？

└─ 内装で出願

内装の意匠の出願の際、構成物品の厳密な特定は必須でない
⇒ レイアウトの共通性で類似の可能性あり（侵害／牽制）

※内装と建築物／物品が類似することあり

内装の意匠の検索方法

The screenshot shows the J-Plat Pat website's design search page. At the top, there is a navigation bar with the J-Plat Pat logo, contact information (03-3588-2751), and links for English, Site Map, and Help. Below the navigation bar, there are tabs for '特許・実用新案', '意匠', '商標', and '審判'. The main content area is titled '意匠検索' (Design Search) and includes a search bar and a 'ヘルプ' (Help) button. The search instructions state that users can search for Japanese design classifications/D-terms, domestic publications, public information, and foreign publications. It also mentions that search results may vary based on the search item selected. Below the instructions, there is a search form with a '文献種別' (Document Type) section where '国内公報' (Domestic Publication) is selected. The '検索キーワード' (Search Keyword) section has two rows: the first row has '意匠に係る物品/物品名/原語物品名' (Design-related items/item names/original language item names) as the search item and '例) 乗用自動車' (Example) 乗用自動車 as the keyword; the second row has '日本意匠分類/Dターム' (Japanese design classification/D-term) as the search item and 'L37?' as the keyword. There are buttons for '削除' (Delete), 'AND', and '旧分類 変換' (Old classification conversion).

※日本意匠分類/Dターム に 「L37？」 を入力して検索

SUN・GROUP

関連意匠

関連意匠（存続期間）

改正前：関連意匠は、本意匠の公報発行日前までに申願が必要（出願後約8月）
 改正後：本意匠の出願から10年以内であれば関連意匠の出願が可能

（改正前）登録から20年

存続期間
出願から25年

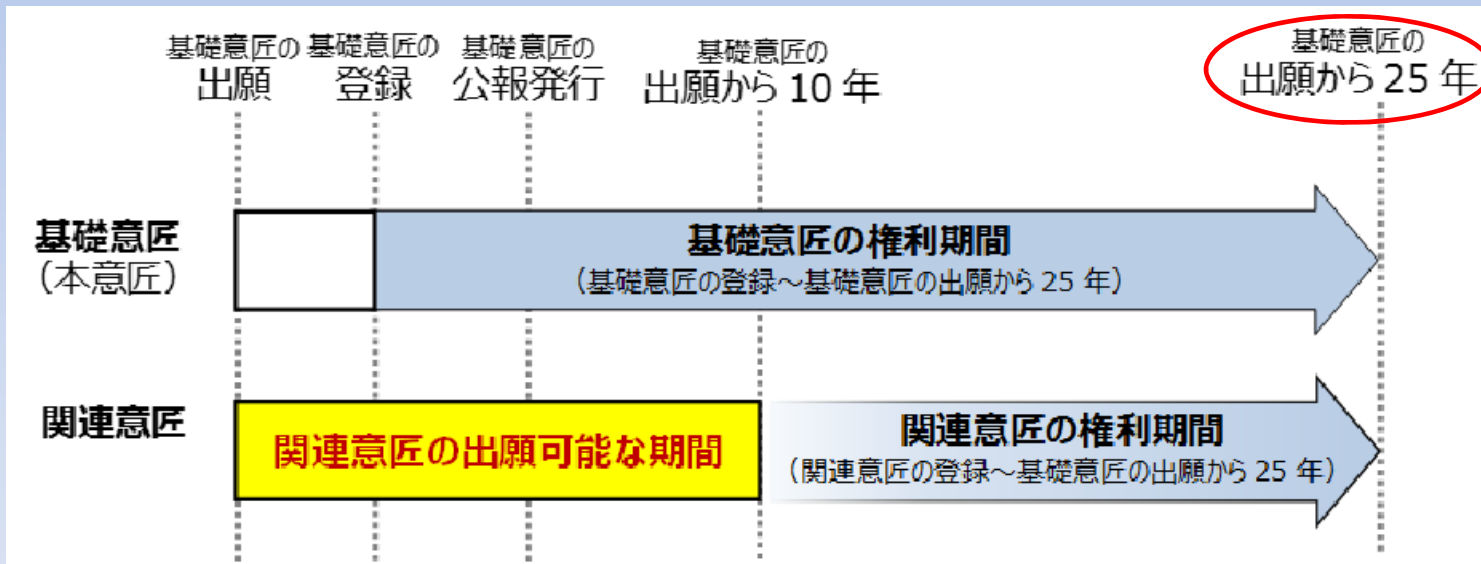

企業の長期的なブランド構築に貢献

特許庁HP「改訂意匠審査基準の概要」

関連意匠

関連意匠にのみ類似する意匠についても
10年間出願可能

「自己の意匠」

基礎意匠

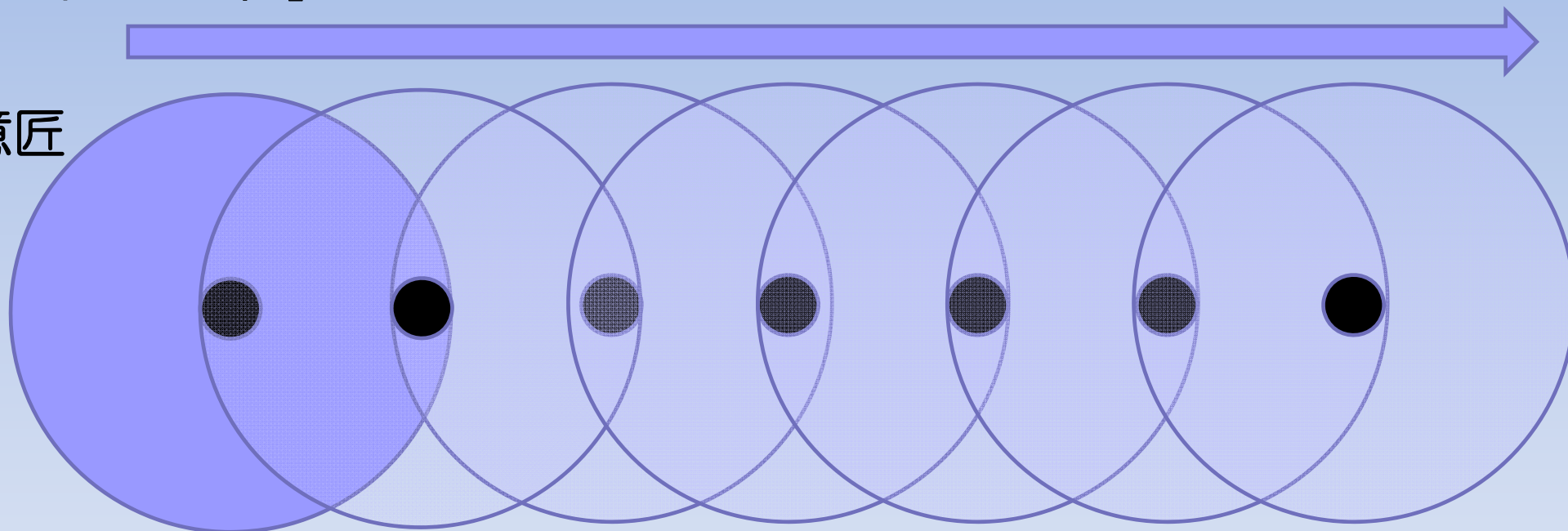

改正前より長い期間、設計変更意匠の保護が可能
→ 自社製品のブランド化に役立つ可能性あり

関連意匠（留意点）

「自己の意匠」

基礎意匠

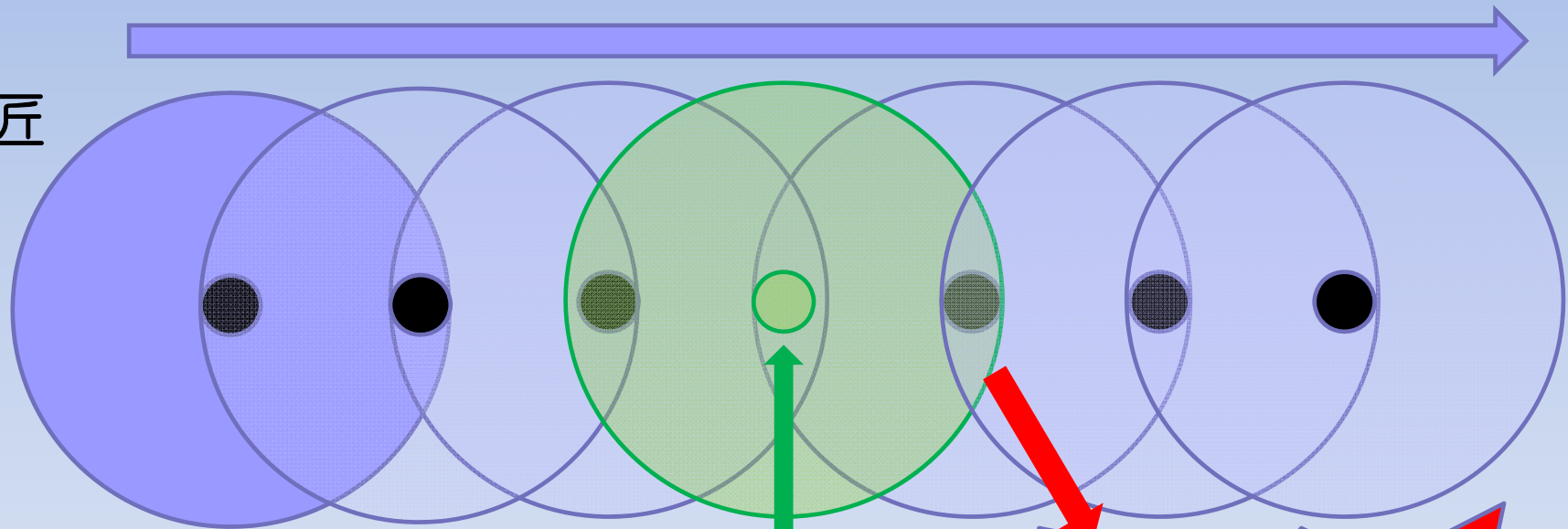

他人の類似意匠(一時的でも)
※デッドコピーは除かれる?

登録受けられない?

関連意匠（留意点）

「自己の意匠に類似」

基礎意匠

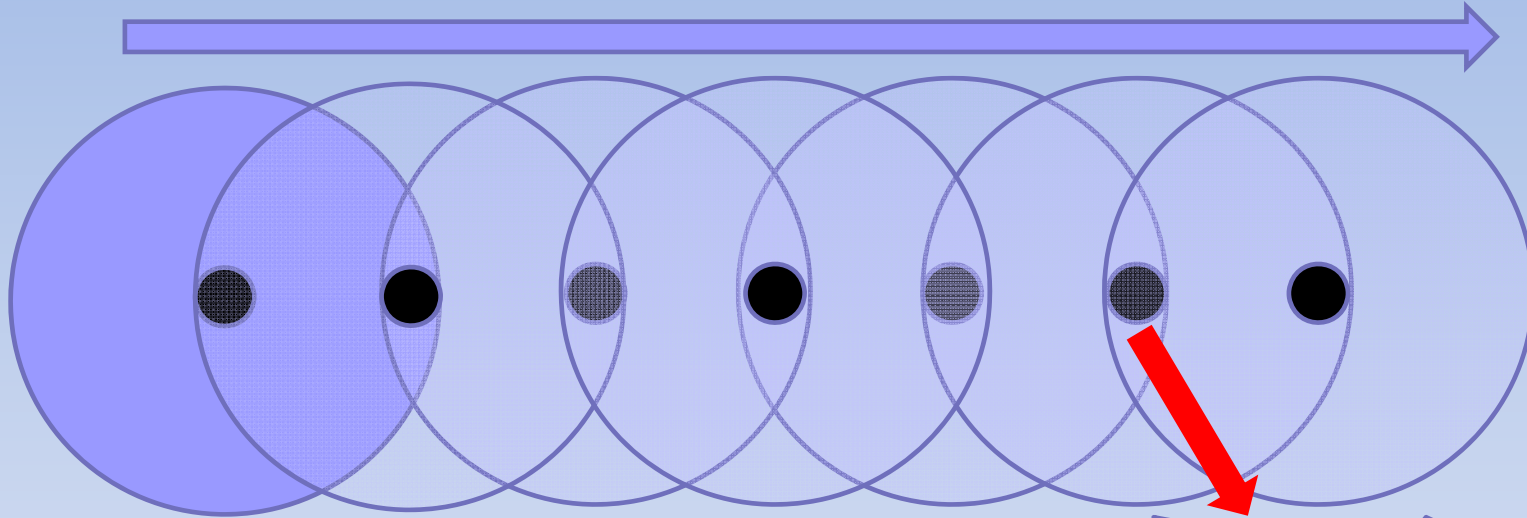

非類似の自己(他人)の意匠
⇒ 創作性の引例になり得る

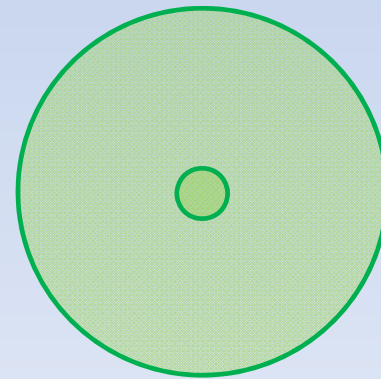

登録受けられない？

関連意匠（留意点）

後日創作した意匠を関連意匠で出願する際、市場／公開された意匠も確認しておく

他人が創作した意匠の公開は防ぎようがないが、
「後で出願すれば良い」と考えていると登録を受けられない可能性あり

物品区分の扱いの見直し

物品区分の扱いの見直し

「物品の区分（別表）」が廃止



【意匠に係る物品】の記載のみでなく、願書と図面等の記載を総合的に判断する



総合的に判断し、用途・機能が明確でなければ拒絶される



※用途・機能の特定は必要

ご清聴ありがとうございました！

ご質問・ご相談がございましたら下記までご連絡ください

〈特許業務法人 藤本パートナーズ〉

弁理士 石井 隆明

TEL 06-6271-7908

メール t.ishii@sun-group.co.jp

今後の配信（予定）

- 中国改正法（意匠）の最新情報
- 外国意匠制度（米国・欧州・東南アジア）
- ご意見・ご要望は、コメント欄、メール等でお願いたします。